

**Du willst die Welt
verändern?**

Klingt, als sollten wir
uns kennenlernen!



Wir sind ein Green Tech Unternehmen, das seinesgleichen sucht. Wir sind ein Team aus Young Professionals und kreativen Köpfen. Wir sind einzigartig.



Jeremy Powell
Director Distribution
Sungrow Europa

Wir sind **Sungrow**.
Wir verändern die Welt.
Clean Power For All!

Mit unserer "Yes we can" Einstellung machen wir das Unmögliche möglich. Wir reagieren schnell und sind leistungsstark, das ist Teil unserer chinesischen DNA. **Wir hören zu und treiben Innovation - das zeigen unsere Produkte.** In unserem europäischen Team setzen wir auf junge, motivierte Talente. Wir suchen

nach **neuen Perspektiven**, um Dinge anders anzugehen und um den **Spaß an unserer Arbeit mit anderen zu teilen.** Unsere starken Wurzeln in China und das unstillbare Streben nach Fortschritt in unseren lokalen Teams machen uns unschlagbar. Wir haben eine Mission: **Clean Power For All!**

Solarpark bei Hefei, China:
Schritt für Schritt in eine saubere Zukunft -
Der SG250HX in Aktion.

+182 GIGAWATT

Du willst den Energiemarkt revolutionieren, **aber dir fehlt noch der richtige Partner?** Keine Sorge, wir sind für dich da!

Mit mehr als 182 ausgelieferten Gigawatt ist Sungrow der führende Hersteller für Wechselrichter auf dem Markt und der erste Hersteller überhaupt, der diesen Meilenstein erreicht hat.

Unsere Erfolgsgeschichte begann bereits 1997, seitdem haben wir nie aufgehört nach mehr zu streben. Wir geben **frische Impulse, inspirieren und leisten unseren Beitrag**

zu einer nachhaltigen Entwicklung des Planeten.

Von schwimmenden Photovoltaik-Anlagen, über Wechselrichter und Speichersystemen für Freiflächen-Großprojekte bis hin zu kleinen Residential Produkten, haben wir immer die passende Lösung für dich.

Kurz gesagt, wir sind der perfekte Partner für alle – die mehr wollen.

1997 gegründet, ist Sungrow heute der führende Hersteller für Wechselrichter, mit + \$ 2,9 Milliarden Umsatz im Jahr 2020.

100%

BANKABLE



Harte Arbeit zahlt sich aus – Sungrow wurde von BloombergNEF in Bezug auf **Finanzierung bei Banken zur vertrauenswürdigsten Marke gewählt.**

Bei den Studienergebnissen von BloombergNEF wurden besonders die **Kreditwürdigkeit und Verlässlichkeit** von Sungrow hervorgehoben. In das Ergebnis flossen bestimmte Variablen, wie die Verlässlichkeit bei Garantie und Versicherung, die Verfügbarkeit von lokalem Support, so wie die Produktqualität mit ein.

Sungrow hat ein **branchenführendes Test Center**, welches durch sämtliche internationale Zertifizierungsstellen wie TÜV Rheinland, TÜV SÜD, CSA, UL und CNAS zertifiziert ist.

Die Wechselrichter von Sungrow haben über **1.000 unabhängige Qualitätstest** durchlaufen. Eine Zahl, von der viele andere Hersteller weit entfernt sind.

Größter jemals gebauter Solarpark in Benelux:

Engie Fabricon vertraut bei dem 100 MW Freiflächenprojekt in Belgien auf die beste Lösung - Sungrow Wechselrichter.

Bloombergs Testkriterien



Verlässlichkeit bei Garantie & Versicherung



Lokaler Support



Produktqualität

+40% FORSCHUNG & ENTWICKLUNG

Was ist das Geheimnis unseres Erfolgs? **Wir fokussieren uns auf unsere Stärken!**

Sungrow wurde 1997 von Prof. Cao Renxian, einem Professor der Technischen Universität Hefei, gegründet.

Auf dem Weg zum globalen Unternehmen sind wir den Prinzipien unseres Gründers stets treu geblieben. Wissensdurst, Kreativität und innovatives Denken sind der Schlüssel unseres Erfolgs. Die meisten unserer Produktentwickler kommen direkt von der Universität, denn **ein frischer Geist denkt ohne Grenzen und macht das Unmögliche möglich.**

Wir halten mehr als **1.500 Patente** – kein Wunder, wenn man bedenkt, dass wir das **größte R&D Team der ganzen Industrie** beschäftigen. 40% aller Sungrow Mitarbeiter forschen fortlaufend daran, unser bestehendes Portfolio weiter zu verbessern - damit wir dir **stets die beste Lösung** bieten können.



Sungrow Hauptsitz Hefei, China:
Größte EMV-Testkabine der Solarindustrie

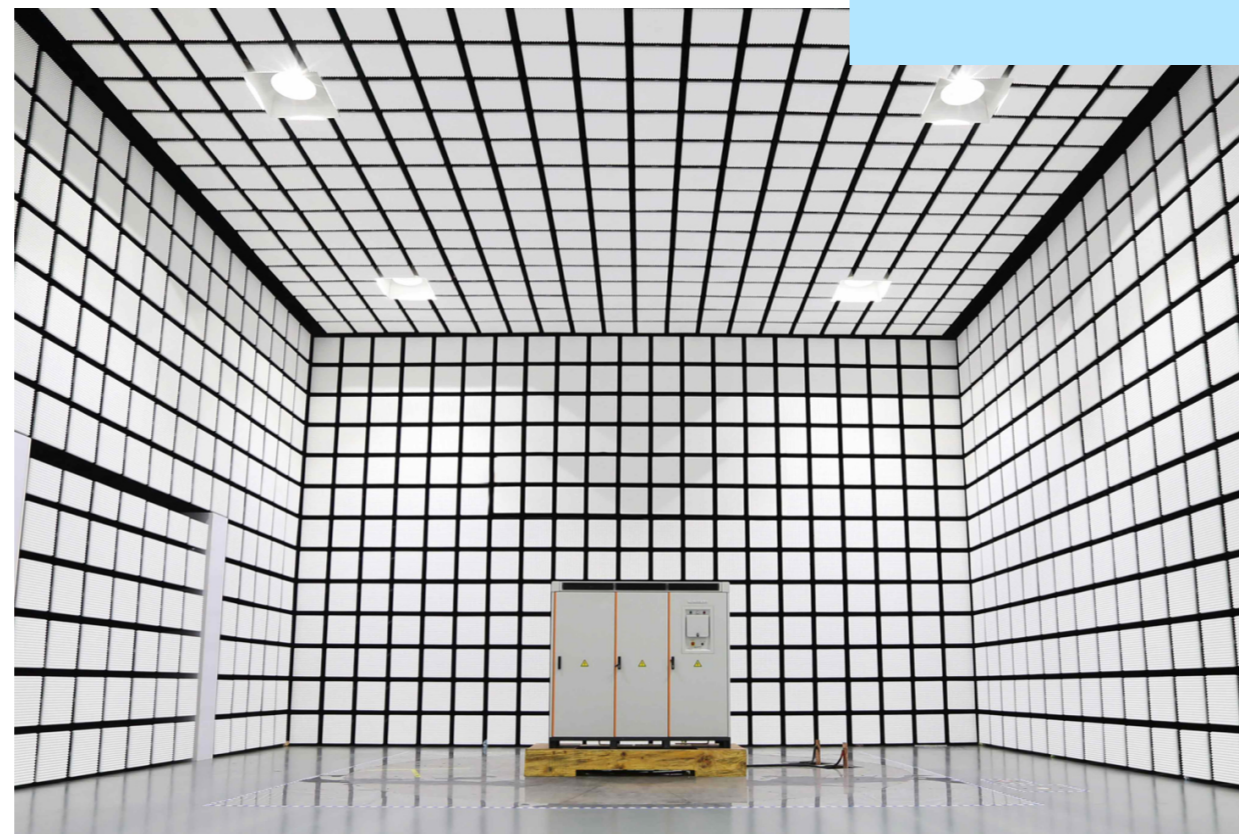

Direkt von der Universität zum größten Hersteller für Wechselrichter? Ja, bitte! Ein frischer Geist und kreatives Denken sind die wichtigsten Aspekte für das Entwickeln von innovativen Lösungen und Produkten. David Li, Produktentwickler für Residential Produkte fasst unsere Kultur bei Sungrow sehr treffend zusammen: *“Ich liebe die Atmosphäre bei Sungrow. Außergewöhnliche Ideen sind stets erwünscht, selbst wenn man nur ein Praktikant ist, so wie ich es zum Start meiner Karriere bei Sungrow war.”*



Außergewöhnliche
Ideen sind stets
erwünscht



David Li
Produktentwickler für
Residential Produkte

INNOVATIV & SCHNELL - DAS IST SUNGROW!



Hefei, China:
Sungrows 2018
neu eröffnete
Produktion

Wir streben nach mehr – den höchsten Standards, den innovativsten Produkten und der besten Verfügbarkeit. Damit du dir um nichts Sorgen machen musst.

Unsere neue Produktion in Hefei hat ihre Tore Ende 2018 geöffnet. Das Gebiet umfasst mehr als 300.000 m² und wurde **nach den neuesten technischen Standards gebaut**. Alle Produkte, Residential, Commercial, Utility und sogar Floating Systeme werden hier produziert. Die **jährliche Produktionskapazität bei Sungrow umfasst 90 GW**.

Natürlich behalten wir bei allem was wir tun unsere Mission im Hinterkopf - Clean Power For All. Darum haben wir auf der neuen Produktionsstätte und auf allen Büros in Hefei ein Solar System von über 10 MW installiert. Dadurch sind wir in der Lage, unseren Kohlenstoffdioxid Ausstoß

um etwa 11.000 Tonnen pro Jahr zu reduzieren.

**Du willst mehr?
Wir auch!**

Wir können unsere Produktion auf bis zu 1.000 Wechselrichter pro Schicht hochskalieren, bei drei Schichten am Tag. Aber was bringen Tausende von Wechselrichtern, solange sie in China sind? Keine Sorge, auch daran haben wir gedacht und haben deshalb ein **großes Lagerhaus in Europa**. So schaffen wir es, kurzfristige Bestellungen zu bedienen. Du erhältst dein Produkt genau dann, wenn du es brauchst.

35 Arbeitstage von der Produktion bis zum Distributor? Das gibt's bei Sungrow!

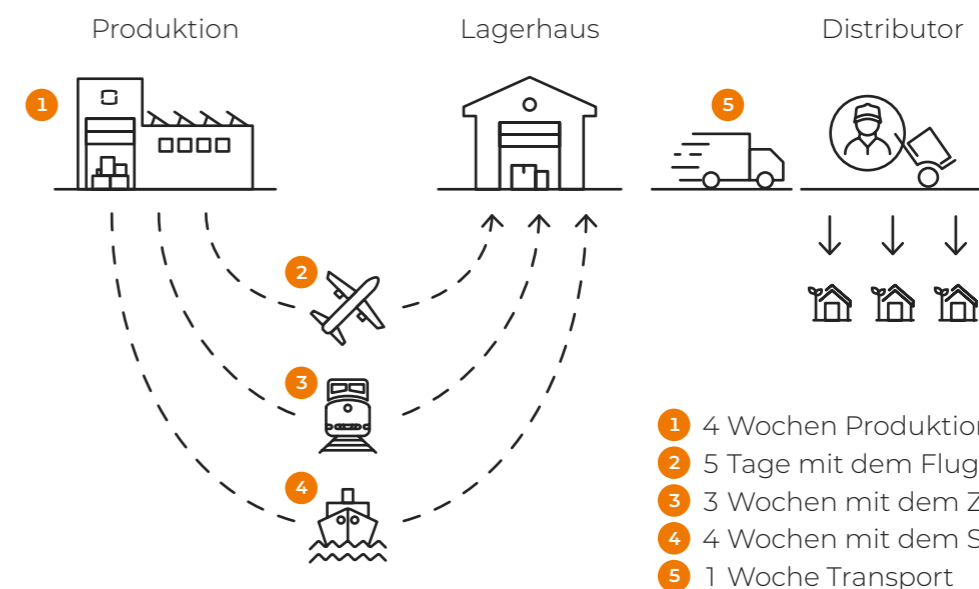

10 JAHRE GARANTIE

DAS VERFLIXTE 7. JAHR? KEINE ANGST, **BEI UNS GIBT'S MEHR!**

Wir lieben unsere Produkte. Daher war es an der Zeit für den nächsten Schritt in der Beziehung. Wir **verlängern unsere Garantie in Europa für alle Wechselrichter von 2,5 kW bis 20 kW auf 10 Jahre!** Und das sogar kostenlos und rückwirkend ab dem **01. Januar 2020**.

Mit mehr als **23 Jahren Erfahrung** in der Branche steht Sungrow für Qualität und Beständigkeit. **Nur das Beste ist für unsere Produkte gut genug.** Auch wenn man sie nicht sehen kann, sind es doch die inneren Werte die zählen, darum haben wir uns mit den Besten der Industrie zusammengesetzt. Unsere langjährigen Partnerschaften mit Infineon, NMB und vielen mehr sind ein wichtiger Bestandteil unseres Erfolgs.

Sorgenfrei in eine saubere Zukunft starten.



RESIDENTIAL HEROES

Für alle.
Die mehr wollen.



Der 1-Phasige Hybrid

3–6 kW

Der Pionier

Der 1-phasige Hybrid, der Vorreiter in unserem Portfolio - bestätigte Qualität seit 2015. Die neue Generation kommt mit Notstromfunktion, PID Recovery Technologie und ist nach wie vor extrem leicht und schnell zu installieren.

SH3.0RS, SH3.6RS, SH4.0RS, SH5.0RS, SH6.0RS

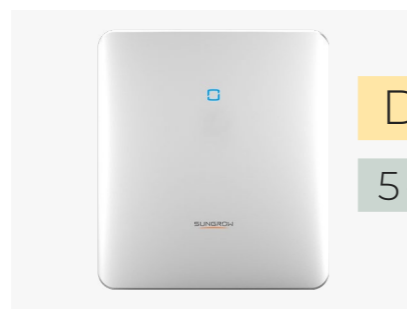

Der 3-Phasige Hybrid

5–10 kW

Der Futurist

Der 3-phasige Hybrid ist bereit für die Zukunft: Smartes Energiemanagement, Notstromfunktion, SG-Ready Schnittstelle und so schnell installiert wie kein anderer - was will man mehr?

SH5.0RT, SH6.0RT, SH8.0RT, SH10RT



Der 1-Phasige

2–6 kW

Das Original

Der 1-phasige Wechselrichter - ein wahres Original. Das Display und der Push - Click - Go Stecker machen dieses Produkt extrem einfach in der Handhabung. Die perfekte Lösung für kleinere Dächer.

SG2.0RS-S, SG2.5RS-S, SG3.0RS-S, SG3.0RS, SG3.6RS, SG4.0RS, SG5.0RS, SG6.0RS



Der 3-Phasige

3–20 kW

Das Platzwunder

Mehr Power, mehr Funktionen und trotzdem platzsparend? Verglichen mit seinen Funktionen ist der 3-phasige Wechselrichter sehr kompakt und einfach zu installieren. Die perfekte Lösung für größere Dächer.

SG3.0RT*, SG4.0RT*, SG5.0RT, SG6.0RT, SG7.0RT, SG8.0RT, SG10RT, SG12RT, SG15RT, SG17RT, SG20RT (* nur in Polen verfügbar)

DETAILS, DIE SPAß MACHEN

Jeder kennt sie, diese Tage an denen man das Gefühl hat, dass man nie im Leben alle Aufgaben auf der To-Do Liste schaffen wird.

Keine Angst, mit Sungrow Wechselrichtern ist das gar kein Problem mehr. All unsere Produkte sind dafür entwickelt und designt, dir **dein Leben so einfach wie möglich zu machen.**

Smart.

iSolarCloud – Einfache offline Inbetriebnahme & kostenloses Monitoring wo immer du gerade bist.

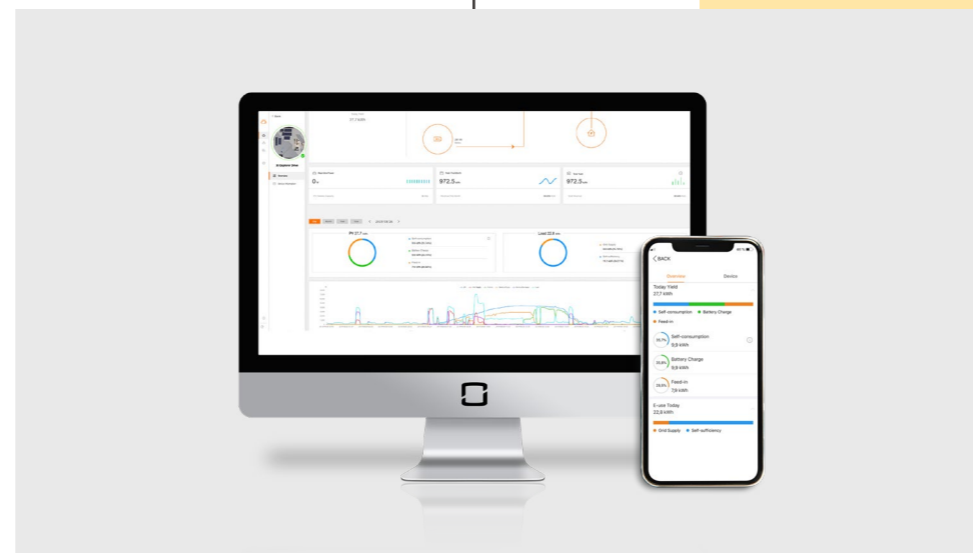

Einfach.

Der einzigartige **Push - Click - Go Stecker** macht die Installation so leicht wie noch nie.



Schnell.

Kein Öffnen zur Inbetriebnahme nötig. **So schnell installiert wie kein anderer.**



Spaß.

All unsere Wechselrichter werden mit einer **integrierten Wasserwaage** ausgeliefert. Details, die Spaß machen!

CLEAN POWER FOR ALL



SUNGROWS RESIDENTIAL BATTERIE - FÜR ALLE, DIE MEHR WOLLEN!

Die neue Batterie ist mit dem 1-phasigen und dem 3-phasigen Hybrid von Sungrow kompatibel. Das Paket aus Hybridwechselrichter und Batterie ist, mit **10 Jahren Garantie**, das Rundumsorglos-Paket auf dem Markt. Die hohe Spannungsauslegung der Batterie und deren **hohe maximale Stromstärke machen einen höheren Eigenverbrauchsanteil möglich, sowie verbesserte Notstrombereitstellung.**

Zertifiziert nach den modernsten Sicherheitsnormen, u.a. der strengen VDE2510-50.



Mehr Flexibilität

3 bis 8 Module pro Batterie:

Die Leistungsspanne reicht somit von 9,6 kWh bis zu 25,6 kWh.

Mehr Spaß bei der Installation

Leichtes und praktisches Design:

Mit einem Gewicht von nur 33 kg pro Modul und den handlichen Griffen kann das System von einer einzigen Person installiert werden.



Mehr Plug & Play

Maximale Zeitersparnis:

Keine Verkabelung zwischen den einzelnen Batteriemodulen. Für eine einfache Installation.



HEROES EXTREME

Mehr Power, aber weniger
Installationsaufwand? Das gibt's bei Sungrow!



Commercial Extreme

36,3 – 55 kW

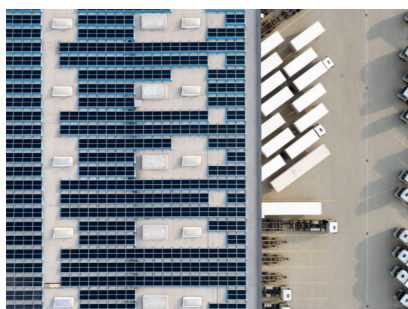

Commercial Extreme

110 kW

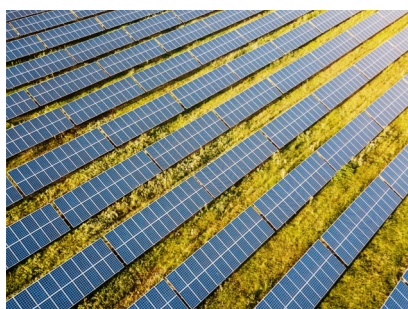

High Extreme

250 kW



Sungrow in wenigen
Worten? Innovativ,
verlässlich & immer
an unserer Seite.



André Rosenbusch
Projektleiter
Mittelspannung & Netz
Münch Energie

Der Alleskönner

Der integrierte NA-Schutz und der externe patentierte AC-Stecker machen den Wechselrichter zu einem einzigartigen Produkt. Zusätzliche Sicherheit gibt es durch die Lichtbogenerkennung und den DC Kombi-Ableiter Typ I + II.

SG33CX, SG40CX, SG50CX

Das Leistungswunder

Der leistungsstärkste Wechselrichter der Commercial Extreme Serie. Die perfekte Lösung für große Dachinstallationen. Wie sein kleiner Bruder, ist er mit Smart Active Cooling ausgestattet und kann nahezu liegend montiert werden.

SG110CX

Der Unbesiegbare

Mehr Paneele brauchen mehr Power. Dieser 1.500 V Wechselrichter ist die ideale Lösung für Freiflächenprojekte. Profitiere vom platzsparenden Design und der stärksten Leistung auf dem Markt.

SG250HX

BEI UNS GIBT'S MEHR

Mehr Power, mehr Funktionen, aber trotzdem leicht und einfach in der Handhabung? Eine treffende Beschreibung unserer Serie an leistungsstarken Wechselrichtern.

Ob für das Dach oder die Freifläche, wir bieten die perfekte Lösung **mit smarten Produkteigenschaften, um dir dein Leben zu erleichtern.**

Langlebig.

Smart Active Cooling – Hochqualitative Ventilatoren sorgen für optimale Betriebstemperatur. Unabhängig von der Außentemperatur.



Einfach.

Patentierter AC-Stecker – Kein Öffnen des Wechselrichters nötig. Inbetriebnahme leicht gemacht!

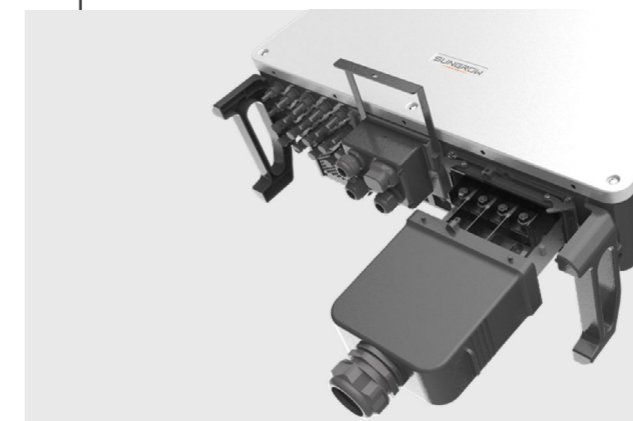

Profitabel.

Hohes DC/AC Verhältnis – Mit Sungrow benötigst du weniger Wechselrichter für die gleiche Menge an PV-Modulen.



Sicher.

IP66, C5 und NA-Schutz – Sicherheit hat bei uns oberste Priorität. Unser integrierter NA-Schutz ist nicht nur sicher, sondern spart auch viel Geld.

IMMER UP-TO-DATE

Mit unseren Kommunikationsmodulen und Smart Metern bist du für jedes Szenario gewappnet.



WiNet Modul

WiFi und Ethernet in einem Anschluss. Maximal akkurate Daten, dank einer Aktualisierungsrate von 10 Sek.

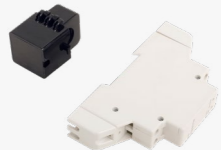

1-phasiges Meter

Mehr Transparenz für Häuser mit 1-phasigem Netz. Das 1-phasige Meter hilft dabei, den Verbrauch zu optimieren.



3-phasiges Meter

Genauere Ermittlung von elektrischen Messwerten. Für optimale Einspeisung und Verbrauch im 3-phasigen Netz.



Com100e

Anlagenwartung so leicht wie sie nur sein kann! Inklusive Nachtlicht und robustem Gehäuse. Enthält Logger1000.

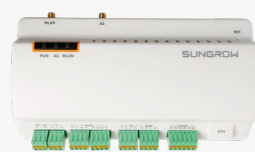

Logger1000

Das Herzstück des COM100E. Unterstützung von RS485, Ethernet, WLAN Kommunikation. Inklusive eingebautem Server.



Der 3-phasige mit angeschlossenem WiNet Modul. Ein Klick - das war's!

KOSTENLOS, SMART UND EINFACH

Immer auf dem neuesten Stand, egal wo du gerade bist!

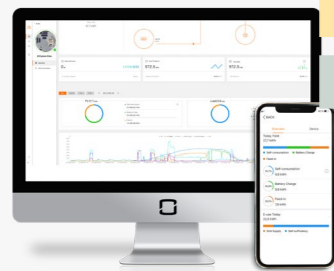
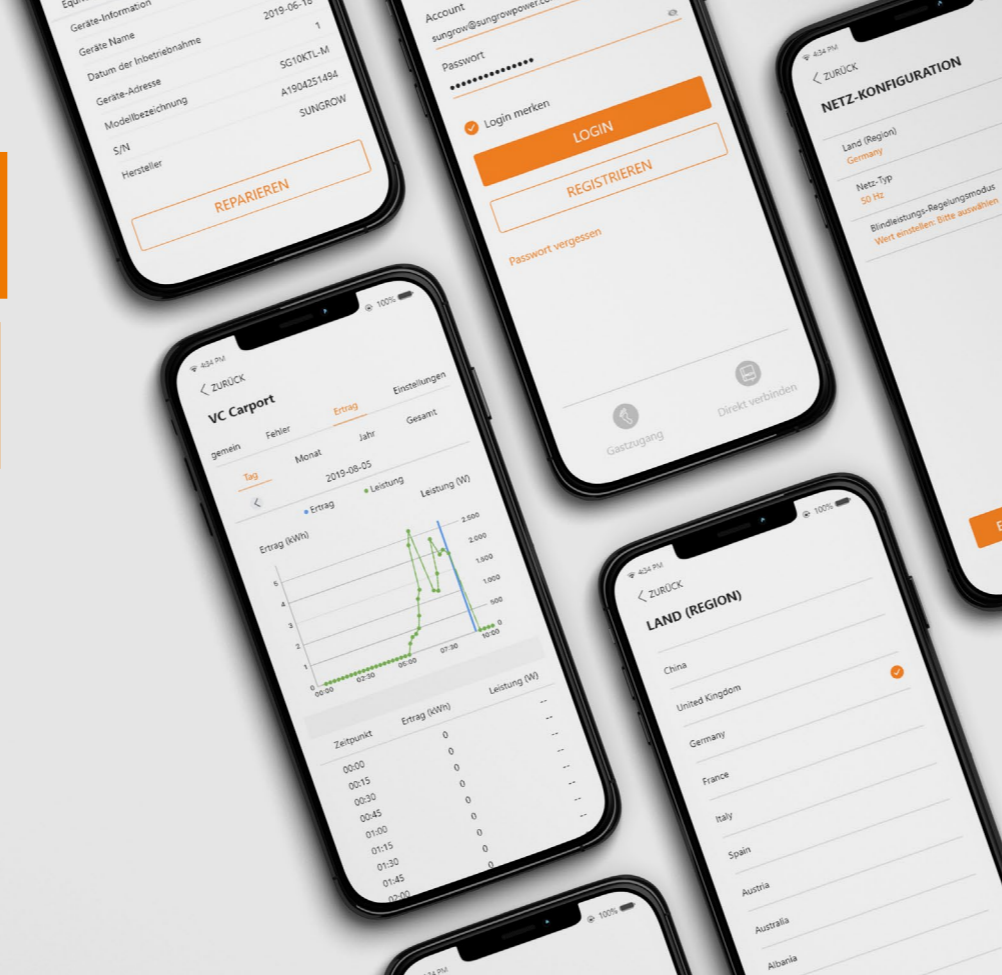

iSolarCloud

Web & App

Superior Monitoring und höhere Erträge. Hole mit unserer kostenlosen Monitoring Plattform das Beste aus deinen PV Anlagen heraus. Verfügbar für Desktop oder als App.



iSolarCloud

Superior Monitoring.
Höhere Erträge.

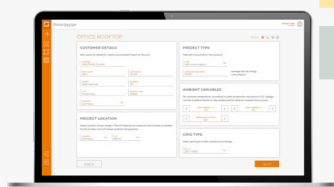

iSolarDesign

Web

Auslegungstool Next Level - iSolarDesign. Überprüfe dein Anlagen Design oder lass dir im Handumdrehen einen THD-Report erstellen.

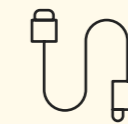

Schnell

Der iSolarCloud Assistent führt dich im Nu durch die Inbetriebnahme.



Sicher

Deine Daten sind sicher - auf einem europäischen Server, 100% DSGVO-konform.



Intelligent

Profitiere von remote Parameter Einstellungen und Fehlerdiagnosen. Wo immer du bist.



Einfach

iSolarCloud ist für dich design, mit übersichtlichen Tabellen und Reports.

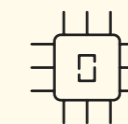

Zukunftssicher

Bleibe up-to-date mit neuen Features und regelmäßigen Updates.



Vernetzt

Teile deine Anlagen mit deinen Kollegen und mit deinen Endkunden.

FLOATING, UTILITY & MEHR



Mit mehr als 70 Patenten sind wir der führende Hersteller von Floating Anlagen.

Oberes Bild: Huainan, ehemalige Kohlengrube, China

Mit unseren Floating Systemen eröffnen wir völlig neue Möglichkeiten für Solar Parks. Die größte schwimmende PV-Anlage weltweit wurde von Sungrow in Guqiao in China gebaut. **Wir leben grüne Energie**, ganz gleich welche Größe oder welche Location, sauberer Strom ist unsere DNA.



Bei **Sungrow** gibt es **saubere Energie** in allen Größen.

Die schlüsselfertigen Zentral-Wechselrichter von Sungrow bieten vielseitige Anwendungsmöglichkeiten und integrierte Funktionen, um die jeweiligen Netzanschlussbedingungen zu erfüllen. Ihr Standard-Design als 10- oder 20-Fuß-Container garantiert sowohl **einfachen Transport als auch einfache Installation**.

Wir können allerdings nicht nur Wechselrichter – mit unseren **Sungrow Speicherlösungen** gibt es sauberen Strom nicht nur tagsüber, sondern auch nachts. Alles in allem ein Rundum-Sorglos-Paket.

SG2500 in Uden, Niederlande: initiative für ein energieneutrales Uden. Der 10 MW PV-Park versorgt 3.500 Haushalte mit sauberer Energie.





WAS WIRKLICH ZÄHLT BIST DU!

Die Reise endet nicht mit dem Verkauf des Produkts. Guter Service hat oberste Priorität!

Für manche Unternehmen stellt **umfassender Service** lediglich einen Kostenfaktor dar. Für Sungrow bedeutet guter Service, eine **langfristige, für beide Seiten nützliche Beziehung** aufzubauen.

Wir sind bereit für jede Herausforderung! Wir haben weltweit zahlreiche **Sungrow Service Büros**, um uns deinen Anfragen

zu stellen.

Wir betreiben **regionale Ersatzteillager, voller Originalteile**, um die Wartezeiten für dich zu verkürzen. Wir schulen dich in jedem wichtigen Aspekt: Projektmanagement bei der Installation oder Betrieb und Wartung der Anlage. Was es auch sein mag – **wir sind für dich da!**



+ 50 Service Büros



+ 35 Lokale Sprachen



+ 30 Regionale Lagerhäuser

Wir glauben an absolute **Zuverlässigkeit, höchste Qualität** und den **nachhaltigen Erfolg** erneuerbarer Energien.

Sungrow ist der perfekte Partner für diese Mission. Während der letzten **5 Jahre unserer starken Partnerschaft** hat Sungrow mehr als einmal bewiesen, dass wir uns voll und ganz auf ihre Expertise und ihren Support verlassen können.



Stefan Müller
COO Enerparc



WIR SCHAFFEN ERINNERUNGEN

Es ist an der Zeit, dass wir uns kennenlernen und Spaß zusammen haben!

Beim **Sungrow Power Day** wollen wir dir die Möglichkeit geben, uns persönlich kennenzulernen. Ein Tag voller inspirierender Gespräche und großartige Menschen wartet auf dich.

- Unsere Produkte hautnah
- R&D Experten
- Getränke & Snacks
- Networking
- Erlebnistouren

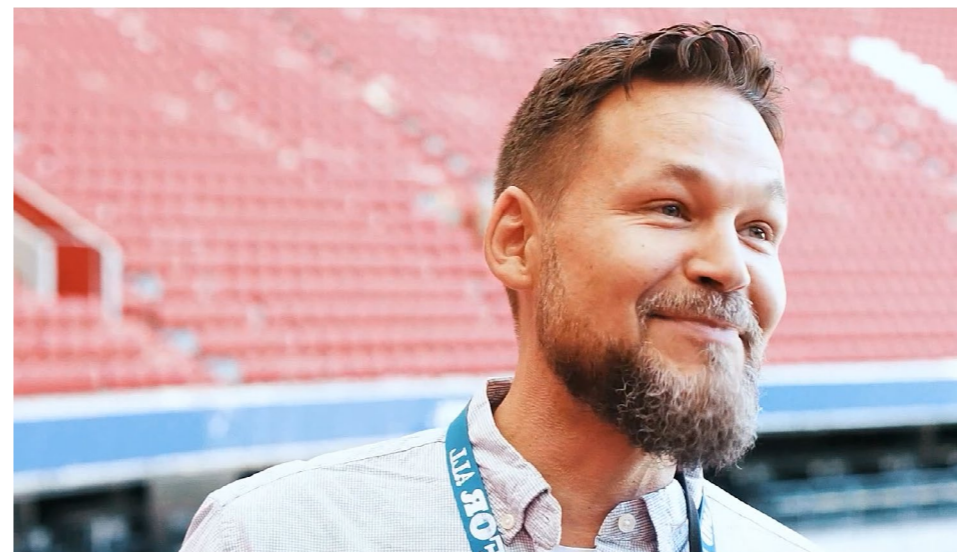

Nimm an einem Sungrow Power Day teil und werde Sungrow Power Partner.



**Spektakulär,
besser geht's
nicht!**



Erasmus Lob
Gründer | Lob Solar

WERDE TEIL UNSERER MISSION: CLEAN POWER FOR ALL

Wir bieten die größten Mehrwerte zum kleinsten Preis.
Wir arbeiten mit den Besten.
Wir sind bereit – du auch?



Dein persönlicher Partner
Success Manager sorgt für
mehr Erfolg.



Profitiere von unserem
Onboarding Training, mit
aktuellen Insider-Tipps.



Erhalte Zugriff auf das
Sungrow Power Kit mit
neuesten Infomaterialien für
Partner und Endkunden.



Erlebe unsere Produkte,
besuche unsere Produktion &
entdecke chinesische Kultur
im Sungrow Headquarter.

36 Seiten mit Sungrow und du willst noch mehr? **Uns geht's genauso!**

Lass uns zusammen die Welt verändern.

Wir sind uns sicher, gemeinsam sind wir unaufhaltsam.

Wir können es nicht erwarten, dich kennenzulernen!

Jetzt mehr erfahren

www.sungrowpower.com